

РУКОВОДСТВО ПОЛЬЗОВАТЕЛЯ КОНДИЦИОНЕР

Перед использованием внимательно прочтите данное руководство и сохраните его для последующего использования.

ТИП: НАСТЕННЫЙ

Оборудование соответствует требованиям технического регламента, в условиях ограничений на использование определенных опасных веществ в электрическом и электронном оборудовании.



AЮ64



KZ.O.02.0561



001



003

СОВЕТЫ ПО ЭНЕРГОСБЕРЕЖЕНИЮ

Вот некоторые советы, которые помогут сократить энергопотребление при эксплуатации данного кондиционера.

Данный кондиционер можно использовать более эффективно при соблюдении следующих указаний:

- Не переохлаждайте воздух в помещении. Это может нанести вред здоровью и привести к увеличению энергопотребления.
- При использовании кондиционера закрывайте прямые солнечные лучи шторами или занавесками.
- При использовании кондиционера плотно закрывайте двери и окна.
- Для циркуляции воздуха в помещении отрегулируйте направление воздушного потока в вертикальном или горизонтальном положении.
- Увеличивайте скорость вращения вентилятора для ускоренного охлаждения или нагрева воздуха в помещении на короткий период времени.
- Периодически открывайте окна для проветривания, так как качество воздуха в помещении может ухудшиться при работе кондиционера в течение нескольких часов подряд.
- Каждые 2 недели очищайте воздушный фильтр. Пыль и грязь, скапливающаяся на воздушном фильтре, может перекрыть воздушный поток или ухудшить функции охлаждения/осушения воздуха.

Для заметок

Прикрепите чек к данной странице, чтобы можно было подтвердить дату покупки, а также для использования гарантии. Запишите номер модели и заводской номер:

Номер модели: _____

Заводской номер: _____

Они указаны на паспортной табличке сбоку каждого устройства.

Продавец: _____

Дата продажи: _____

ВАЖНЫЕ УКАЗАНИЯ ПО ТЕХНИКЕ БЕЗОПАСНОСТИ

ПЕРЕД ИСПОЛЬЗОВАНИЕМ ДАННОГО УСТРОЙСТВА ПРОЧТИТЕ ВСЕ УКАЗАНИЯ.

Во избежание создания опасной обстановки и обеспечения наивысшей эффективности при использовании данного устройства соблюдайте следующие меры предосторожности

⚠ ОПАСНО!

Несоблюдение данных указаний может привести к тяжким телесным повреждениям или смертельному исходу

⚠ ВНИМАНИЕ!

Несоблюдение данных указаний может привести к телесным повреждениям незначительной тяжести или повреждению устройства

⚠ ОПАСНО!

- Установка или ремонт, выполненный неквалифицированными лицами, может представлять опасность для вас и других лиц.
- Установку следует выполнять в ПОЛНОМ соответствии с региональными строительными нормами и правилами, а при их отсутствии – в соответствии с электротехническими правилами и нормами NFPA 70/ANSI C1-1003 или текущей редакции и частью 1 электротехнических правил и норм Канады CSA C.22.1.
- Информация в данном руководстве предназначена для использования квалифицированным техническим персоналом со знанием правил техники безопасности и имеющего в своем распоряжении необходимые инструменты для установки и тестирования.
- Недостаточное знание всех указаний данного руководства и несоответствующее их выполнение может привести к нарушению нормальной работы устройства, повреждению имущества, телесным повреждениям и/или смертельному исходу.

Установка

- Используйте стандартный автоматический выключатель и плавкий предохранитель, соответствующие характеристикам кондиционера. Несоблюдение данного условия может привести к поражению электрическим током или неисправности устройства.
- При установке или перемещении кондиционера обратитесь в авторизованный сервисный центр. Несоблюдение данного условия может привести к серьезной травме или неисправности устройства.
- Всегда используйте вилку и розетку с зажимом заземления. Несоблюдение данного условия может привести к поражению электрическим током или неисправности устройства.
- Надежно закрепите панель и крышку блока управления. Несоблюдение данного условия может привести к взрыву или возгоранию.
- Перед использованием кондиционера установите надлежащую штепсельную розетку и автоматический выключатель. Несоблюдение данного условия может привести к поражению электрическим током или неисправности устройства.
- Используйте стандартный автоматический выключатель и плавкий предохранитель, соответствующие характеристикам кондиционера. Несоблюдение данного условия может привести к поражению электрическим током или неисправности устройства.
- Не заменяйте и не удлиняйте кабель питания. Если на кабеле питания имеются царапины, повреждения или содраны части верхнего слоя, замените его. В противном случае это может стать причиной поражения электрическим током или возгорания.
- Будьте осторожны при распаковке и установке кондиционера. Несоблюдение данного условия может привести к серьезной травме или неисправности устройства.
- При установке или перемещении кондиционера обратитесь в авторизованный сервисный центр. Несоблюдение данного условия может привести к серьезной травме или неисправности устройства.
- Не устанавливайте кондиционер на неустойчивой поверхности или в местах, где он может упасть. Это может привести к серьезной травме, неисправности устройства или смертельному исходу.

Эксплуатация

- Не включайте кондиционер надолго, если открыта дверь или окно и влажность воздуха очень высокая. Несоблюдение данного условия может привести к неисправности устройства.
- Убедитесь, что во время использования кондиционера кабель питания не натянута и не повреждена. Несоблюдение данного условия может привести к возгоранию, поражению электрическим током или неисправности устройства.
- Не кладите никакие предметы на кабель питания. Это может привести к поражению электрическим током или неисправности устройства.
- Не включайте и не выключайте кондиционер, вставляя или вынимая вилку из розетки. В противном случае это может стать причиной поражения электрическим током или возгорания.
- Не касайтесь, не используйте и не выполняйте ремонт кондиционера с мокрыми руками. Это может привести к поражению электрическим током или неисправности устройства.
- Не размещайте рядом с кабелем питания нагреватель и другие нагревательные приборы. Это может привести к возгоранию, поражению электрическим током или неисправности устройства.
- Не допускайте попадания воды в кондиционер. Это может стать причиной взрыва или возгорания.
- Не оставляйте рядом с кондиционером горючие вещества, например бензин, бензол и растворитель. Это может стать причиной взрыва или возгорания.
- Не используйте кондиционер в течение длительного времени в небольшом помещении без вентиляции. Регулярно выполняйте вентиляцию помещения.
- При утечке газа выполняйте вентиляцию особо тщательно перед использованием кондиционера. Несоблюдение данного условия может привести к взрыву или возгоранию.
- Если кондиционер начнет издавать необычный шум, запах или из него пойдет дым, отсоедините кабель питания. Несоблюдение данного условия может привести к взрыву или возгоранию.
- Выключите кондиционер и закройте окно на время бури или урагана. Если возможно, перед началом урагана уберите устройство от окна.
- Не прикасайтесь к электростатическому фильтру после открытия передней сетки. Несоблюдение данного условия может привести к поражению электрическим током или неисправности устройства.
- Если кондиционер подвержен воздействию воды вследствие затопления, обратитесь в авторизованный сервисный центр. Несоблюдение данного условия может привести к взрыву или возгоранию.
- Будьте осторожны, не допускайте попадания воды внутрь устройства
- При одновременном использовании кондиционера и нагревательного прибора, например нагревателя, выполняйте вентиляцию особо тщательно. Несоблюдение данного условия может привести к возгоранию, серьезной травме или неисправности устройства.
- При очистке или выполнении ремонта кондиционера отключите питание и отсоедините кабель питания. Несоблюдение данного условия может привести к смертельному исходу, серьезной травме или неисправности устройства.
- Если кондиционер не используется в течение длительного времени, отсоедините кабель питания. Несоблюдение данного условия может привести к неисправности устройства.
- Не кладите никакие предметы на кондиционер. Это может привести к неисправности устройства.
- Для внутренней очистки обращайтесь в авторизованный сервисный центр или к поставщику. Не пользуйтесь агрессивными моющими средствами, которые могут привести к коррозии или повреждению устройства. Использование агрессивных моющих средств может также привести к повреждению устройства, возгоранию или поражению электрическим током.



ВНИМАНИЕ!

Установка

- После установки или ремонта кондиционера убедитесь в отсутствии утечки хладагента. Несоблюдение данного условия может привести к неисправности устройства.
- Установите сливной шланг надлежащим образом для ровного дренажа конденсата. Несоблюдение данного условия может привести к неисправности устройства.
- Держите устройство горизонтально во время монтажа.
- Установите кондиционер в месте, где шум из наружного блока или выходящий газ не доставят неудобств соседям. Несоблюдение данного условия может привести к конфликту с соседями.
- Транспортировать оборудование должно не менее 2 человек или следует использовать автопогрузчик. В противном случае это может привести к серьезной травме.
- Не устанавливайте кондиционер в местах, в которых он будет подвергаться непосредственному воздействию морского ветра (соляного тумана). Это может привести к неисправности устройства.

Эксплуатация

- Не подвергайте людей, животных или растения воздействию потока холодного или горячего воздуха кондиционера. В противном случае это может привести к серьезной травме.
- Не используйте устройство для специальных целей, например для хранения продуктов, произведенной искусства и т.д. Это бытовой кондиционер, а не система точной заморозки. В противном случае это может стать причиной смертельного исхода, поражения электрическим током или возгорания.
- Не закрывайте входное или выходное отверстия для воздуха. Это может привести к взрыву или неисправности устройства.
- Не используйте сильные моющие средства или растворители и распыляемую воду при очистке кондиционера. Используйте мягкую ткань. Это может привести к серьезной травме или неисправности устройства.
- Никогда не прикасайтесь к металлическим компонентам кондиционера при снятии воздушного фильтра. Это может привести к серьезной травме или неисправности устройства.
- Никогда не прикасайтесь к металлическим компонентам кондиционера при снятии воздушного фильтра. Это может привести к серьезной травме или неисправности устройства.
- Всегда вставляйте фильтр надлежащим образом после очистки. Выполняйте очистку фильтра каждые две недели или при необходимости даже чаще.
- Не дотрагивайтесь до внутренних деталей устройства и не вставляйте в него какие-либо предметы через входное или выходное отверстия для воздуха во время работы кондиционера. В противном случае это может привести к поражению электрическим током.
- Вода, слитая с кондиционера, не является питьевой. В противном случае это может привести к проблемам со здоровьем.
- Используйте надежный табурет или лестницу при очистке, обслуживании или ремонте кондиционера на высоте. Несоблюдение данного условия может привести к серьезной травме или неисправности устройства.
- Не используйте батареи разного типа для пульта ДУ и не используйте новые батареи со старыми. Несоблюдение данного условия может привести к неисправности устройства.
- Не перезаряжайте и не разбирайте батареи. Несоблюдение данного условия может привести к взрыву, возгоранию или серьезной травме.
- В случае утечки жидкости батареи прекратите использование пульта ДУ. Если жидкость батареи вследствие утечки попала на одежду или кожу, промойте чистой водой. Несоблюдение данного условия может привести к серьезной травме.
- При проглатывании жидкости батареи тщательно промойте полость рта и обратитесь к врачу. Несоблюдение данного условия может привести к серьезным проблемам со здоровьем.

СОДЕРЖАНИЕ

2 СОВЕТЫ ПО ЭНЕРГО-СБЕРЕЖЕНИЮ

3 ВАЖНЫЕ УКАЗАНИЯ ПО ТЕХНИКЕ БЕЗОПАСНОСТИ

7 ПЕРЕД ИСПОЛЬЗОВАНИЕМ

- 7 Компоненты
- 8 Использование пульта ДУ
- 9 - Установка батарей
- 9 - Установка держателя пульта ДУ

10 ОСНОВНЫЕ ФУНКЦИИ

- 10 Охлаждение комнаты
- 10 Прогрев комнаты
- 10 Удаление влажности
- 11 Проветривание комнаты
- 11 Регулировка скорости вращения вентилятора.
- 11 Регулировка направления потока воздуха
- 11 Установка таймера
- 11 - Установка текущего времени
- 12 - Автоматическое включение кондиционера в указанное время
- 12 - Автоматическое выключение кондиционера в указанное время
- 12 - Отмена настройка таймера
- 12 Установка спящего режима

13 РАСШИРЕННЫЕ ФУНКЦИИ

- 13 Быстрое изменение температуры в комнате
- 13 Внутренняя очистка воздуха
- 13 - Функция автоматической очистки
- 14 Функция плазменной очистки воздуха
- 14 Автоматическая работа
- 15 Функция автоматического переключения
- 15 Режим охлаждения с энергосбережением
- 15 Яркость экрана дисплея
- 16 Управление кондиционером без пульта ДУ
- 16 Автоматический перезапуск кондиционера

17 ТЕХНИЧЕСКОЕ ОБСЛУЖИВАНИЕ

- 18 Очистка воздушного фильтра
- 18 Очистка противоаллергенного фильтра и тройного фильтра
- 18 Очистка плазменного (+НАF) фильтра (дополнительно)

19 ПОИСК И УСТРАНЕНИЕ НЕИСПРАВНОСТЕЙ

- 19 Функция самодиагностики
- 19 Перед запросом техобслуживания

ПЕРЕД ИСПОЛЬЗОВАНИЕМ

Компоненты

Внутренний блок

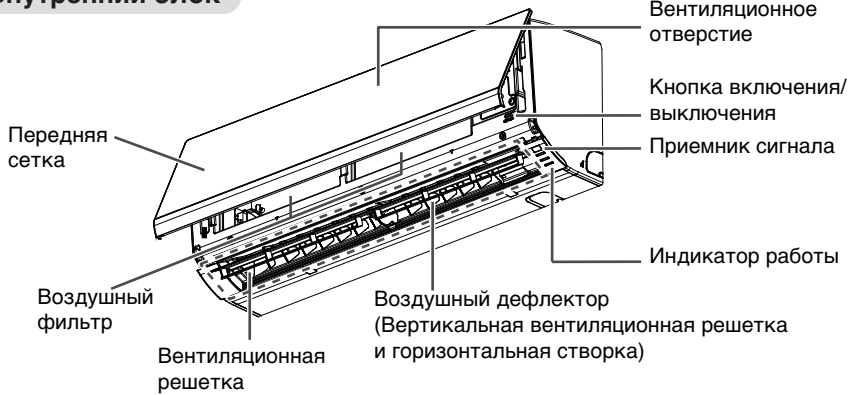

* Характеристики могут изменяться в зависимости от модели.

! ПРИМЕЧАНИЕ

Количество индикаторов и их расположение может различаться в зависимости от модели кондиционера.

Наружный блок

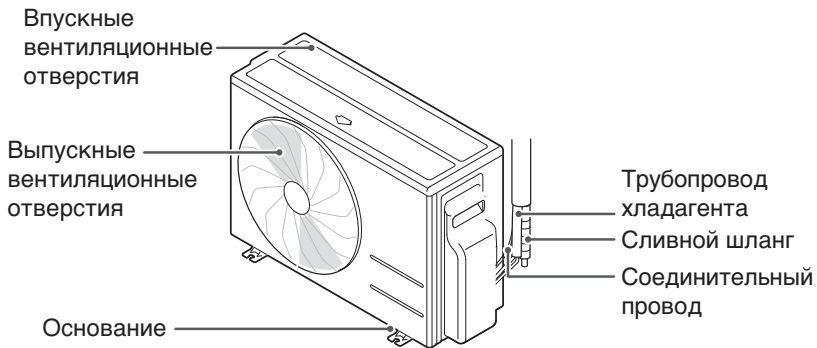

* Характеристики могут изменяться в зависимости от модели.

Использование пульта ДУ

Кондиционером удобнее управлять с помощью пульта ДУ. Под крышкой пульта ДУ расположены кнопки для использования дополнительных функций.

Беспроводной пульт ДУ

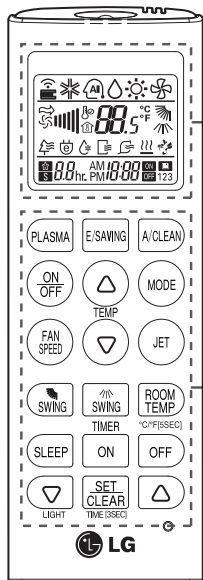

Экран дисплея

Панель управления

Панель управления	Экран дисплея	Описание
		Кнопка плазмы* : Очистка воздуха посредством удаления частиц, попадающих во внутренний блок.
		Кнопка включения автоматического спящего режима* : Включение функции автоматического спящего режима.
		Кнопки регулировки температуры* : Регулировка комнатной температуры при охлаждении и нагревании.
	-	Кнопка включения/выключения* : Включение и выключение питания.
		Кнопка изменения скорости вращения вентилятора* : Регулировка скорости вращения вентилятора.
		Кнопка выбора режима работы* : Выбор режима работы. Охлаждение (❄️) / автоматическая работа или автоматическое переключение (⏸️) / осушение (☀️) / нагревание (🔥) / циркуляция воздуха (🌀)
		Быстрое охлаждение/нагревание* : Повышение или понижение комнатной температуры за короткий период времени.
		Кнопка направления потока воздуха* : Регулировка потока воздуха по вертикали или горизонтали.
		Кнопка отображения температуры* : Отображение комнатной температуры. При удержании кнопки нажатой в течение 5 секунд происходит переключение шкалы температуры с °C на °F.
		Кнопка таймера* : Установка текущего времени и времени начала / окончания работы.
		Кнопки навигации и функциональные кнопки* : Регулировка времени и установка специальных функций. 🧹: Автоочистка / 🌙: Охлаждение с энергосбережением / 🌟: Регулировка яркости дисплея внутреннего блока
	-	Кнопка установки/отмены* : Установка или отмена функций.
	-	Кнопка сброса* : Сброс параметров кондиционера.

* В зависимости от модели некоторые функции могут не поддерживаться.

Установка батарей

Перед использованием пульта ДУ установите батареи. Следует использовать батареи типа AAA (1,5 В).

1 Снимите крышку батарейного отсека.

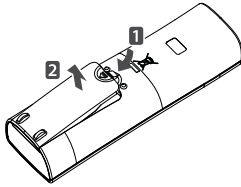

2 Вставьте новые батареи и убедитесь, что разъемы батарей + и – установлены надлежащим образом.



3 Установите крышку батарейного отсека.

! ПРИМЕЧАНИЕ

Если экран дисплея пульта ДУ начинает тускнеть, замените батареи.

Установка держателя пульта ДУ

Установите держатель в месте, не подверженном воздействию прямых солнечных лучей, для защиты пульта ДУ.

1 Выберите безопасное и легкодоступное место.

2 Установите держатель, надежно закрутив 2 винта с помощью отвертки.

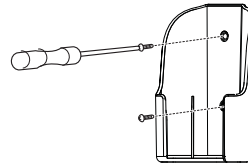

3 Вставьте пульт ДУ в держатель.

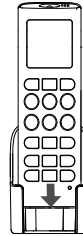

Управление

Направьте пульт ДУ на приемник сигнала в нижней части кондиционера для управления.

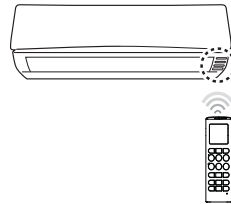



! ПРИМЕЧАНИЕ

- При наведении пульта ДУ на другие электронные устройства ими, возможно, удастся управлять. Убедитесь, что пульт ДУ направлен на приемник сигнала кондиционера.
- Для обеспечения надлежащей работы выполняйте очистку передатчика и приемника сигнала с помощью мягкой ткани.



ОСНОВНЫЕ ФУНКЦИИ

Охлаждение комнаты

(функция охлаждения)

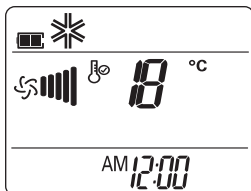

- 1 Нажмите кнопку  для включения питания.
- 2 Нажимайте кнопку  для выбора функции охлаждения.
- ❄️ отобразится на экране дисплея.





- 3 С помощью кнопок  и  установите требуемую температуру.
- Диапазон температур составляет 18°C ~ 30°C.

Нагревание комнаты

(функция нагревания)

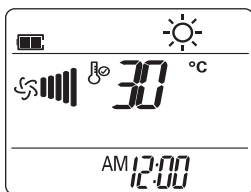
- 1 Нажмите кнопку  для включения питания.
- 2 Нажимайте кнопку  для выбора функции нагревания.
- ☀️ отобразится на экране дисплея.



- 3 С помощью кнопок  и  установите требуемую температуру.
- Диапазон температур составляет 16°C - 30°C.

! ПРИМЕЧАНИЕ



Модели, оснащенные только функцией охлаждения, не поддерживают эту функцию.

Удаление влажности

(осушение)

При использовании этого режима удаляется излишняя влага в среде с повышенной влажностью или в дождливую погоду во избежание образования плесени.

В этом режиме автоматически регулируется комнатная температура и скорость вращения вентилятора для поддержания оптимального уровня влажности.

- 1 Нажмите кнопку  для включения питания.
- 2 Нажимайте кнопку  для выбора функции осушения.
- 💧 отобразится на экране дисплея.

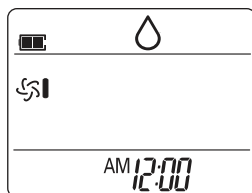



! ПРИМЕЧАНИЕ

- В этом режиме не удастся отрегулировать комнатную температуру, так как она регулируется автоматически. Кроме того, на экране дисплея не будет отображаться комнатная температура.

Проветривание комнаты (циркуляция воздуха)

В данном режиме выполняется только циркуляция воздуха внутри помещения без изменения температуры.

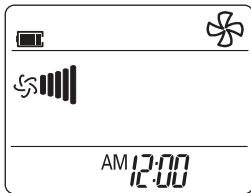

В режиме циркуляции воздуха будет гореть индикатор охлаждения.

- 1 Нажмите кнопку  для включения питания.
- 2 Нажимайте кнопку  для выбора функции циркуляции воздуха.
 -  отобразится на экране дисплея.







- 3 Нажмите кнопку  для регулировки скорости вращения вентилятора.



Регулировка скорости вращения вентилятора.

- 1 Нажимайте кнопку  для регулировки скорости вращения вентилятора.
 - Нажмите кнопку  при необходимости естественного воздуха. Скорость вращения вентилятора регулируется автоматически.

Регулировка направления потока воздуха

- 1 Для регулировки направления потока воздуха по горизонтали нажимайте  и выберите требуемое направление.
 - Нажмите кнопку  для регулировки направления потока воздуха автоматически.
- 2 Для регулировки направления потока воздуха по вертикали нажимайте  и выберите требуемое направление.
 - Нажмите кнопку  для регулировки направления потока воздуха автоматически.

! ПРИМЕЧАНИЕ

- В зависимости от модели регулировка направления потока воздуха по вертикали может не поддерживаться.
- Произвольная регулировка дефлектора воздуха может привести к неисправности устройства.
- При перезапуске кондиционера будет выбрано предыдущее направление потока воздуха, поэтому положение дефлектора воздуха может не совпадать с индикацией на пульте ДУ. В этом случае с помощью кнопок  и  отрегулируйте направление потока воздуха еще раз.



Установка таймера

Можно использовать функцию таймера для энергосбережения и использования кондиционера более эффективно.

Установка текущего времени

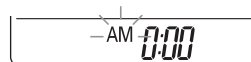
- 1 Нажмите кнопку  и удерживайте ее более 3 секунд.
 - В нижней части экрана дисплея будет мигать значок AM/PM.



- С помощью кнопок  и  установите минуты.
- Нажмите кнопку  для завершения.

Автоматическое включение кондиционера в указанное время

- Нажмите кнопку .
 - В нижней части экрана дисплея будет мигать следующий значок.

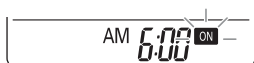



- С помощью кнопок  и  установите минуты.
- Нажмите кнопку  для завершения.



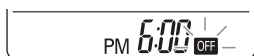

Автоматическое выключение кондиционера в указанное время

- Нажмите кнопку .
 - В нижней части экрана дисплея будет мигать следующий значок.









- С помощью кнопок  и  установите минуты.
- Нажмите кнопку  для завершения.

Отмена настройка таймера

- Нажмите кнопку .
- С помощью кнопок  и  выберите настройку таймера, которую необходимо отменить.
- Нажмите кнопку .
 - Для отмены всех настроек таймера нажмите кнопку .

Установка спящего режима

Используйте функцию спящего режима для выключения кондиционера, когда ложитесь спать.

- Нажмите кнопку  для включения питания.
- Нажмите кнопку .
- С помощью кнопок  и  выберите час (до 7 часов).
- Нажмите кнопку  для завершения.
 -  отобразится на экране дисплея в спящем режиме.

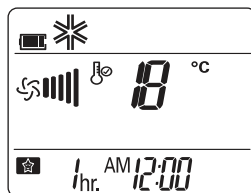

! ПРИМЕЧАНИЕ

В режимах охлаждения и осушения температура повышается на 1°C через 30 минут и еще на 1°C через следующие 30 минут для обеспечения комфортного сна.

Температура повышается на 2°C по сравнению с предустановленной температурой.

РАСШИРЕННЫЕ ФУНКЦИИ

Кондиционер оснащен некоторыми дополнительными функциями.

Быстрое изменение температуры в комнате (быстрое охлаждение/нагревание)

В данном режиме можно выполнить быстрое охлаждение помещения летом или нагревание зимой.

- 1 Нажмите кнопку  для включения питания.
- 2 Нажмите кнопку .

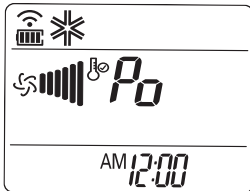

- В режиме быстрого охлаждения из кондиционера дует мощный поток воздуха с температурой 18°C в течение 30 минут.
- В режиме быстрого нагревания из кондиционера дует мощный поток воздуха с температурой 30°C в течение 30 минут.

! ПРИМЕЧАНИЕ

- Эту функцию не удастся использовать в режимах циркуляции воздуха, автоматическом режиме или режиме автоматического переключения.
- В зависимости от модели эта функция может не поддерживаться.

Внутренняя очистка воздуха

Функция автоматической очистки

В режимах охлаждения и осушения внутри внутреннего блока образуется влага.

Для удаления этой влаги используйте функцию автоматической очистки.

- 1 Нажмите кнопку  для включения питания.
 - 2 Нажмите кнопку .
-  отобразится на экране дисплея.

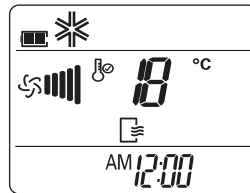

- При выключении питания вентилятор будет работать в течение 30 минут, будет выполнена очистка внутри внутреннего блока.

! ПРИМЕЧАНИЕ

Некоторые кнопки не удастся использовать при выполнении функции автоматической очистки.

Функция плазменной очистки воздуха

Плазменный фильтр, разработанный компанией LG, используется для полного удаления микроскопических загрязняющих частиц из впускного воздуха для обеспечения чистого и свежего воздуха.

- 1 Нажмите кнопку  для включения питания.
- 2 Нажмите кнопку .
 -  отобразится на экране дисплея.

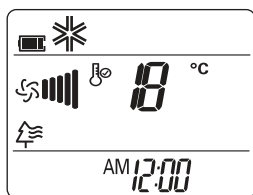





! ПРИМЕЧАНИЕ

- Можно использовать эту функцию, нажав кнопку , без включения кондиционера воздуха.
- При работе функции плазменной очистки будут гореть индикаторы плазменной очистки и охлаждения.
- В зависимости от модели эта функция может не поддерживаться.

Автоматическая работа (искусственный интеллект)

Модели только с функцией охлаждения

В этом режиме скорость вращения вентилятора и температура регулируются автоматически в соответствии с комнатной температурой.

- 1 Нажмите кнопку  для включения питания.
- 2 Нажимайте кнопку  для выбора автоматической работы.
- 3 С помощью кнопок  и  выберите требуемый код работы, если температура выше или ниже требуемой.

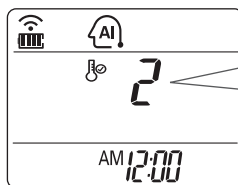



Код	Описание
2	Охлаждение
1	Несильное охлаждение
0	Поддерживать комнатную температуру
-1	Несильное нагревание
-2	Нагревание

! ПРИМЕЧАНИЕ



- В этом режиме не удастся отрегулировать скорость вращения вентилятора, однако можно установить дефлектор воздуха на автоматический поворот.
- В зависимости от модели эта функция может не поддерживаться.

Функция автоматического переключения

В этом режиме автоматически изменяется режим работы для поддержания установленной температуры $\pm 2^{\circ}\text{C}$.

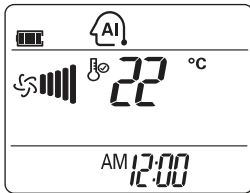
- 1 Нажмите кнопку  для включения питания.
- 2 Нажимайте кнопку  для выбора функции автоматического переключения.
 -  отобразится на экране дисплея.







- 3 С помощью кнопок  и  установите требуемую температуру.
 - Диапазон температур составляет 18°C - 30°C .
- 4 Нажимайте кнопку  для выбора скорости вращения вентилятора.

! ПРИМЕЧАНИЕ

В зависимости от модели эта функция может не поддерживаться.

Режим охлаждения с энергосбережением

В этом режиме минимизируется энергопотребление при охлаждении и увеличивается установленная температура до оптимального уровня для обеспечения комфортной температуры.

- 1 Нажмите кнопку  для включения питания.
- 2 Нажимайте кнопку  для выбора функции охлаждения.
- 3 Нажмите кнопку .
 -  отобразится на экране дисплея.

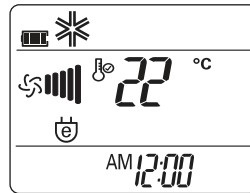

! ПРИМЕЧАНИЕ

В зависимости от модели эта функция может не поддерживаться.

В зависимости от модели эта функция может не поддерживаться.

Можно отрегулировать яркость экрана дисплея внутреннего блока

- 1 Нажимайте  для установки требуемого уровня яркости.

! ПРИМЕЧАНИЕ

В зависимости от модели эта функция может не поддерживаться.

Управление кондиционером без пульта ДУ

Можно использовать кнопку включения/выключения внутреннего блока для управления кондиционером, если недоступен пульт ДУ. Однако будет установлена высокая скорость вращения вентилятора.

1 Откройте переднюю крышку.

- Немного поднимите обе стороны крышки.

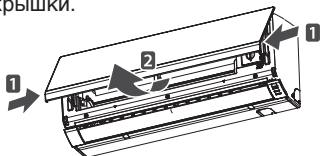

* Характеристики могут изменяться в зависимости от модели.

2 Нажмите кнопку включения/выключения.

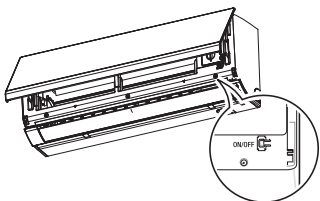

* Характеристики могут изменяться в зависимости от модели.

- На моделях с поддержкой охлаждения и нагревания режим работы изменяется в зависимости от комнатной температуры.

Комнатная температура	Установить температуру	Рабочий режим
Ниже 21°C	24°C	Нагревание
Выше 21°C и ниже 24°C	23°C	Осушение
Выше 24°C	22°C	Охлаждение

- На моделях, оснащенных только функцией охлаждения, будет установлена температура 22°C (71,6°F).

Автоматический перезапуск кондиционера

При включении кондиционера после сбоя питания функция восстановит предыдущие настройки. Эта функция – заводская настройка по умолчанию.

Отключение автоматического перезапуска

1 Откройте переднюю крышку.

- Немного поднимите обе стороны крышки.

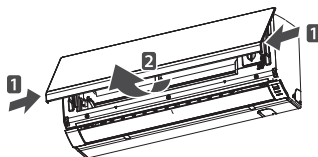

* Характеристики могут изменяться в зависимости от модели.

2 Нажмите кнопку включения/выключения и удерживайте ее в течение 6 секунд.

- Дважды прозвучит звуковой сигнал, индикатор мигнет 6 раз.

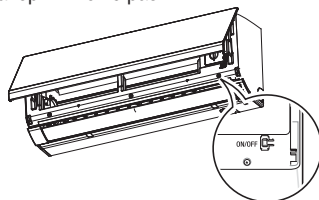

* Характеристики могут изменяться в зависимости от модели.

- Чтобы снова включить эту функцию, нажмите кнопку включения/выключения и удерживайте ее в течение 6 секунд. Дважды прозвучит звуковой сигнал, синий индикатор мигнет 4 раз.

! ПРИМЕЧАНИЕ

Если нажать и удерживать кнопку включения/выключения в течение 3 – 5 секунд вместо 6 секунд, будет включена функция проверки устройства. В режиме проверки будет выходить мощный поток воздуха для охлаждения в течение 18 минут, затем будут восстановлены заводские настройки по умолчанию.

ТЕХНИЧЕСКОЕ ОБСЛУЖИВАНИЕ

Регулярно очищайте устройство для обеспечения оптимальной производительности и во избежание возможного выхода из строя.

* Это может быть не применимо в зависимости от модели.

Противоаллергенный фильтр + тройной фильтр

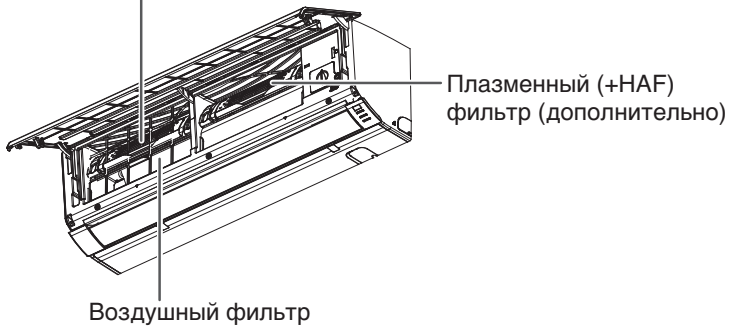

* Характеристики могут изменяться в зависимости от модели.

Элемент	Интервал очистки	Способ очистки
Воздушный фильтр	2 недели	См. "Очистка воздушного фильтра".
Противоаллергенный фильтр / тройной фильтр	3 месяца	См. "Очистка противоаллергенного фильтра и тройного фильтра".
Плазменный (+HAF) фильтр*	3 месяца	См. "Очистка плазменного (+HAF) фильтра".
Поверхность внутреннего блока	Регулярно	Используйте мягкую, сухую ткань. Не используйте отбеливатель или наждачную бумагу.
Наружный блок	Регулярно	С помощью пара очищайте спирали теплообменника и вентиляционных каналов панели (обратитесь к технике).

! ВНИМАНИЕ!

- Выключите питание и отсоедините кабель питания до выполнения любого техобслуживания; в противном случае это может привести к поражению электрическим током.
- При очистке фильтров не используйте воду горячей 40°C. Это может стать причиной деформации или обесцвечивания.
- Не используйте летучие вещества при очистке фильтров. Они могут повредить поверхность устройства.

! ПРИМЕЧАНИЕ

- В зависимости от модели расположение и форма фильтров могут различаться.
- Регулярно очищайте спирали теплообменника наружного блока, так как грязь, скапливаемая на спиралях, может снизить производительность или повысить затраты на энергию.

Очистка воздушного фильтра

Очищайте воздушный фильтр каждые две недели или при необходимости чаще.

- 1 Отключите питание и отсоедините кабель питания.
- 2 Откройте переднюю крышку.
 - Немного поднимите обе стороны крышки.

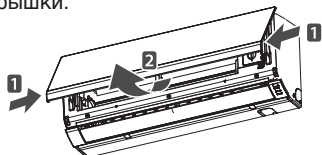

* Характеристики могут изменяться в зависимости от модели.

- 3 Возьмитесь за ручку воздушного фильтра, немного поднимите ее и снимите с устройства.

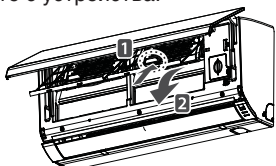

* Характеристики могут изменяться в зависимости от модели.

- 4 Очищайте фильтр с помощью пылесоса или теплой водой.
 - Если грязь удаляется с трудом, промойте фильтр в теплой воде с чистящим средством.
- 5 Высушите фильтр в прохладном месте.

Очистка противоаллергенного фильтра и тройного фильтра

- 1 Отключите питание и отсоедините кабель питания.
- 2 Откройте переднюю крышку и выньте воздушный фильтр (см. "Очистка воздушного фильтра").
- 3 Извлеките противоаллергенный фильтр и тройной фильтр.

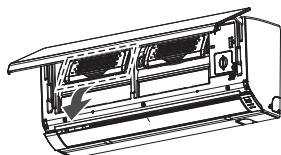

* Характеристики могут изменяться в зависимости от модели.

- 4 Сушите фильтр под прямыми солнечными лучами в течение 2 часов.

! ПРИМЕЧАНИЕ

В зависимости от модели расположение и форма фильтров могут различаться.

Очистка плазменного (+HAF) фильтра (дополнительно)

- 1 Отключите питание и отсоедините кабель питания.
- 2 Откройте переднюю крышку и выньте воздушный фильтр (см. "Очистка воздушного фильтра").
- 3 Выньте плазменный (+HAF) фильтр через 10 секунд.

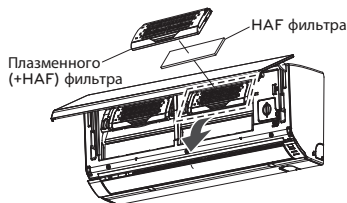

* Характеристики могут изменяться в зависимости от модели.

- 4 Для удаления грязи используйте пылесос.
 - Если грязь удаляется с трудом, промойте фильтр в теплой воде.
- 5 Высушите фильтр в прохладном месте.

! ПРИМЕЧАНИЕ

- В зависимости от модели расположение фильтра может различаться.
- Плазменный фильтр может отсутствовать в некоторых моделях.

ПОИСК И УСТРАНЕНИЕ НЕИСПРАВНОСТЕЙ

Функция самодиагностики

Это устройство оснащено встроенной функцией самодиагностики.

При возникновении ошибок индикатор внутреннего блока будет мигать с интервалом в 2 секунды. В этом случае обратитесь к местному дилеру или в сервисный центр.

Перед запросом техобслуживания

Проверьте следующее до обращения в сервисный центр.

Если проблема не устраняется, обратитесь в местный сервисный центр.

Проблема	Возможные причины	Действие для устранения неисправности
Устройство издает запах гари и странные звуки.	-	Выключите кондиционер, отсоедините кабель питания и обратитесь в сервисный центр.
Из внутреннего блока вытекает вода даже при низком уровне влажности.		
Кабель питания поврежден или создает чрезмерное нагревание.		
Переключатель, автоматический выключатель (безопасности, заземления) или плавкий предохранитель работают ненадлежащим образом.		
Кондиционер не работает.	Кондиционер не подключен.	Убедитесь, что кабель питания подключен к розетке.
	Перегорел плавкий предохранитель или не поступает питание.	Замените плавкий предохранитель или проверьте, включен ли автоматический выключатель.
	Произошел сбой питания.	Выключите кондиционер в случае сбоя питания. При возобновлении подачи питания подождите 3 минуты, затем включите кондиционер.
	Напряжение имеет слишком высокое или слишком низкое значение.	Проверьте, включен ли автоматический выключатель.
	Кондиционер автоматически выключен в указанное время.	Снова нажмите кнопку питания.

Снова нажмите кнопку питания.	Возможные причины	Действие для устранения неисправности
Кондиционер не охлаждает воздух.	Воздух циркулирует ненадлежащим образом.	Убедитесь, что переднюю часть кондиционера не блокируют занавески, шторы или мебель.
	Загрязнен воздушный фильтр.	Каждые 2 недели очищайте воздушный фильтр. Для получения дополнительной информации см. "Очистка воздушного фильтра".
	Слишком высокая комнатная температура.	Летом для охлаждения воздуха в помещении, возможно, потребуется некоторое время. В этом случае выберите функцию быстрого охлаждения.
	Из комнаты выходит холодный воздух.	Убедитесь, что из помещения не выходит холодный воздух через вентиляционные отверстия.
	Требуемая температура выше, чем установленная.	Установите требуемую температуру на уровень, который будет ниже текущей температуры.
	Поблизости находится источник нагрева.	Не используйте нагреватели, например электропечь или газовую горелку, во время работы кондиционера.
	Выбрана циркуляция воздуха.	При использовании функции циркуляции воздуха воздух выходит из кондиционера без охлаждения или нагревания. Установите режим охлаждения.
Не удается отрегулировать скорость вращения вентилятора.	Выбран автоматический режим работы, быстрое охлаждение/нагревание или функция осушения.	В некоторых режимах, например при быстром охлаждении/нагревании или осушении, скорость вращения вентилятора не удастся отрегулировать. Выберите режим, в котором можно изменять скорость вращения вентилятора.
Не удается отрегулировать температуру.	Выбрана циркуляция воздуха или быстрое охлаждение/нагревание.	В некоторых режимах, например в режиме циркуляции воздуха или при быстром охлаждении/нагревании, не удастся отрегулировать температуру. Выберите режим, в котором можно изменять температуру.

Страна производства – Республика Корея

Изготовитель – «ЛГ Электроникс Инк»

Адрес завода изготовителя – Республика Корея, Сенгсан Донг, Чангвон, Гённам, 641-713

Импортер – ООО «ЛГ Электроникс РУС»

Адрес: 143160 Российская Федерация, Московская область, Рузский район,

Сельское поселение Дороховское, 86 км Минского шоссе, д 9

